

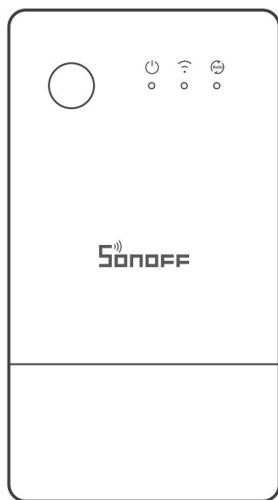

## TH Origin /Elite

Ρελέ Wifi με λειτουργία μέτρησης  
θερμοκρασίας και υγρασίας Sonoff  
THR316, THR316D, THR320, THR320D

### Εγχειρίδιο χρήστη



TH Origin

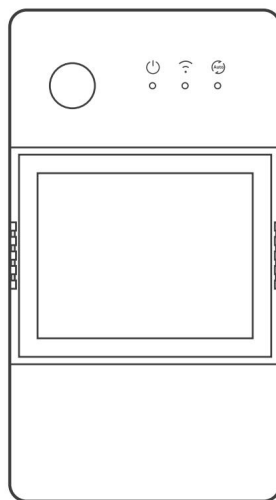

TH Elite

## Περιγραφή προϊόντος

### TH Origin

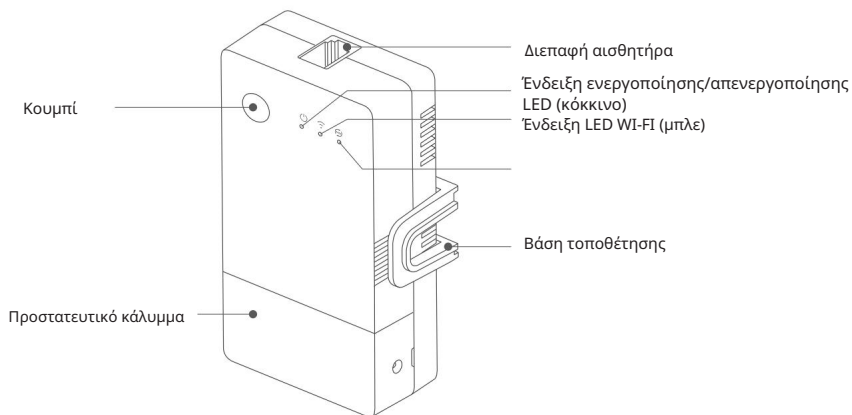

### TH Elite

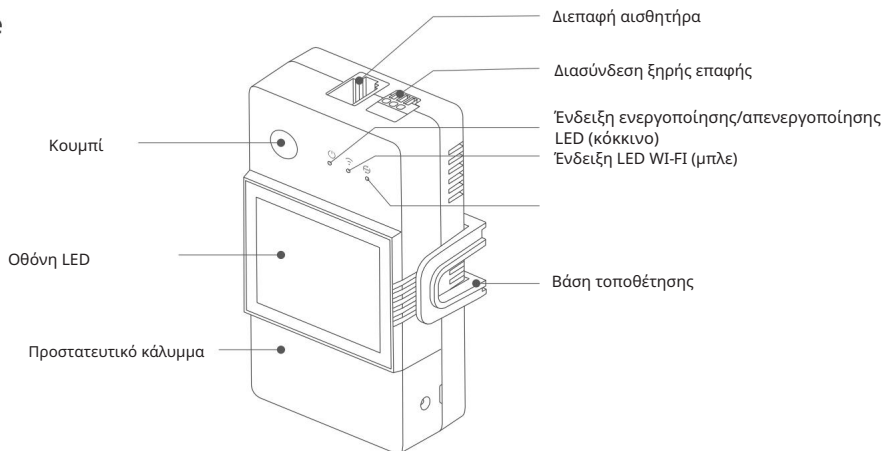

Το βάρος της συσκευής είναι μικρότερο από 1 κιλό.

Το συνιστώμενο ύψος εγκατάστασης δεν πρέπει να υπερβαίνει τα 2 m.

## Οδηγίες κουμπιών

Ενέργειες	
Ένα μόνο κλικ	Ενεργοποίηση/απενεργοποίηση της συσκευής
Διπλό κλικ	Ενεργοποίηση/απενεργοποίηση αυτόματης λειτουργίας
Πατήστε παρατεταμένα για 5 δευτερόλεπτα	Είσοδος σε λειτουργία σύζευξης

## Οδηγίες ένδειξης LED

Κατάσταση ένδειξης LED	Περιγραφή κατάστασης
Η μπλε ένδειξη LED αναβοσβήνει (ένα μακρύ και δύο σύντομα)	Λειτουργία ζεύξης
Η μπλε ένδειξη LED ανάβει συνεχώς	Η συσκευή είναι εκτός σύνδεσης
Η μπλε ένδειξη LED αναβοσβήνει γρήγορα <small>μια φορά</small>	Αποτυχία σύνδεσης με το δρομολογητή
Η μπλε ένδειξη LED αναβοσβήνει δύο φορές γρήγορα	Η συσκευή είναι συνδεδεμένη στο δρομολογητή αλλά δεν μπορεί να συνδεθεί στον διακομιστή.
Η μπλε ένδειξη LED αναβοσβήνει τρεις φορές γρήγορα	Ενημέρωση υλικολογισμικού
Η πράσινη ένδειξη LED ανάβει συνεχώς	Η αυτόματη λειτουργία είναι ενεργοποιημένη.

## Χαρακτηριστικά Προϊόντος

Το TH Origin/Elite είναι ένας έξυπνος διακόπτης DIV με παρακολούθηση θερμοκρασίας και υγρασίας.

Ελέγξτε αυτόματα τον διακόπτη καναλιών ρυθμίζοντας το όριο θερμοκρασίας ή υγρασίας στην εφαρμογή.



Έλεγχος  
αισθητήριος



Δεδομένα  
καταγραφής  
θερμοκρασίας και υγρασίας



Αυτόματη λειτουργία



Έλεγχος  
πρόσβασης



Λειτουργία ίντσας



Φωνητικός  
έλεγχος



Χρονοδιάγραμμα



Έλεγχος δικτύου  
LAN



Υγρή και ξηρή  
επαφή  
(TH Elite)



Εμφάνιση επί  
της οθόνης  
(TH Elite)

## Εγκατάσταση της συσκευής

### 1. Απενεργοποιήστε

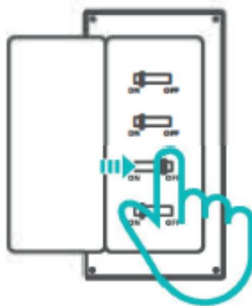

Παρακαλούμε αναθέστε την εγκατάσταση και συντήρηση της συσκευής σε επαγγελματία ηλεκτρολόγο.

Για να αποφύγετε τον κίνδυνο ηλεκτροπληξίας, μην χειρίζεστε καμία σύνδεση και μην αγγίζετε τον ακροδέκτη όταν η συσκευή είναι ενεργοποιημένη!

## 2. Οδηγίες καλωδίωσης

Αφαιρέστε το προστατευτικό κάλυμμα.

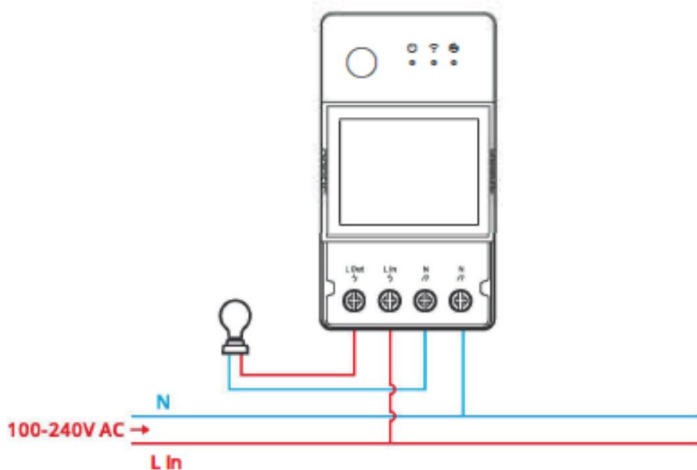
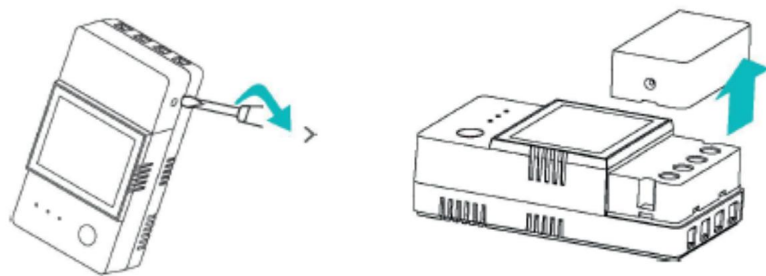

Πώς να καλωδιάσετε μια επαφή χωρίς τάση

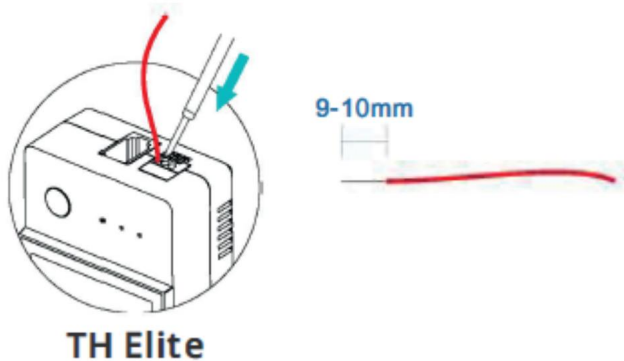

Πατήστε το λευκό κουμπί στο επάνω μέρος της οπής σύνδεσης καλωδίου για να εισάγετε το κατάλληλο καλώδιο.

- ❗ Μέγεθος σύρματος ξηρής επαφής: 0,13-0,5 mm<sup>2</sup>, μήκος απογύμνωσης σύρματος: 9-10 mm.
- ❗ Βεβαιωθείτε ότι όλα τα καλώδια είναι σωστά συνδεδεμένα.

Τοποθέτηση σε ράγα 35 mm

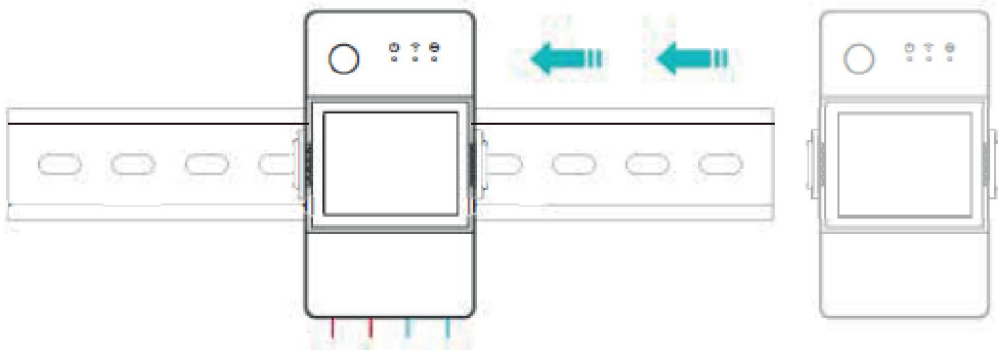

Αρχικά, συνδέστε τη ράγα οδήγησης στο σημείο όπου πρέπει να εγκατασταθεί η συσκευή και, στη συνέχεια, σύρετε το στήριγμα της βάσης της συσκευής στο πλάι της ράγας οδήγησης.

3. Τοποθετήστε τον αισθητήρα.

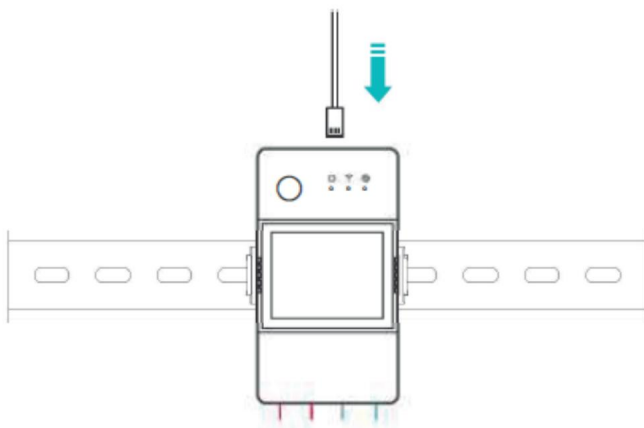

Συμβατοί αισθητήρες SONOFF: D518B20, MS01, THS01, AM2301, 517021.  
Συμβατά καλώδια επέκτασης αισθητήρα: RL560.

 Ορισμένοι αισθητήρες παλαιότερης έκδοσης απαιτούν τη χρήση παρεχόμενου προσαρμογέα.

## Συσκευές ζεύξης

1. Κατεβάστε την εφαρμογή eWeLink.



Android™ & iOS

2. Ανοίξτε το ρεύμα.

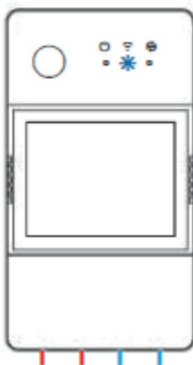

Μετά την ενεργοποίηση, η συσκευή θα εισέλθει σε λειτουργία σύζευξης Bluetooth κατά την πρώτη χρήση.

Η ένδειξη LED Wi-Fi αλλάζει σε έναν κύκλο δύο σύντομων και ενός μεγάλου φλας.

Η συσκευή θα βγει από τη λειτουργία σύζευξης Bluetooth εάν δεν γίνει σύζευξη εντός 3 λεπτών. Εάν θέλετε να εισέλθετε σε αυτήν τη λειτουργία, πατήστε παρατεταμένα το κουμπί για περίπου 5 δευτερόλεπτα έως ότου η ένδειξη LED Wi-Fi αλλάξει σε δύο σύντομα και ένα παρατεταμένο φλας.

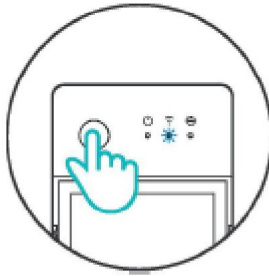

3. Προσθέστε μια συσκευή.

Μέθοδος 1: Σύζευξη Bluetooth



Πατήστε "+" και επιλέξτε "Σύζευξη Bluetooth" και, στη συνέχεια, ακολουθήστε τις οδηγίες στην εφαρμογή.

Μέθοδος 2: Σάρωση του κωδικού QR

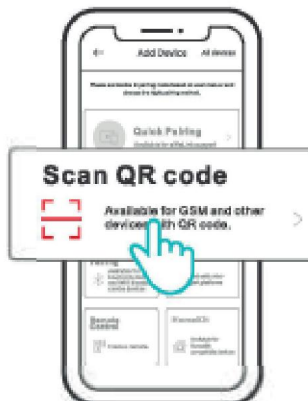



Στη λειτουργία σύζευξης, πατήστε "Σάρωση κωδικού QR" για να προσθέσετε τη συσκευή σαρώνοντας τον κωδικό QR στο πίσω μέρος της.

## Οδηγίες φωνητικού ελέγχου Alexa

1. Κατεβάστε την εφαρμογή Amazon Alexa και δημιουργήστε έναν λογαριασμό.



2. Προσθέστε το Amazon Echo Speaker στην εφαρμογή Alexa.

3. Σύνδεση λογαριασμού (Σύνδεση λογαριασμού Alexa στην εφαρμογή eWelink)

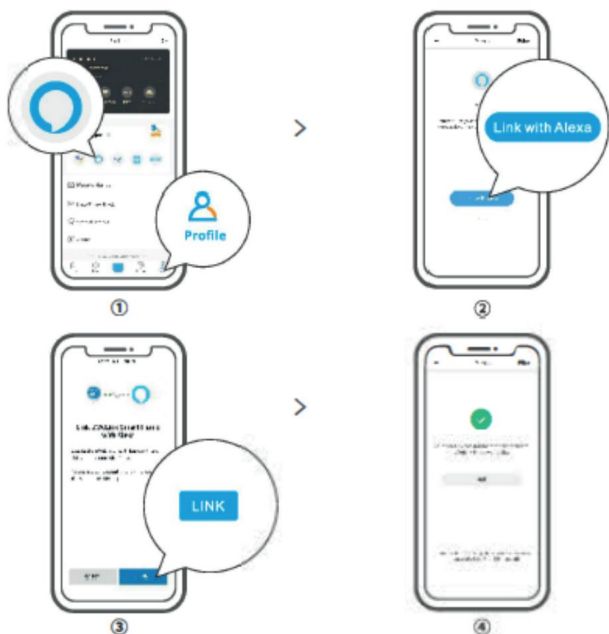

4. Αφού συνδέσετε τους λογαριασμούς σας, μπορείτε να ανακαλύψετε συσκευές για σύνδεση στην εφαρμογή Alexa όπως σας ζητηθεί.

Η μέθοδος σύνδεσης των λογαριασμών Google Assistant, Xiaodu, Tm all Genie, Mate Xiaoi κ.λπ. είναι παρόμοια, οι οδηγίες στην εφαρμογή είναι ανώτερες.

προσδιορισμός προϊόντος

Μοντέλο	THR316, THR320, THR316D, THR320D
Είσοδος	THR316, THR316D: 100-240V - 50/60Hz 16A Max THR320, THR320D: 100-240V - 50/60Hz 20A Max
Εξοδος	THR316, THR316D: 100-240V - 50/60Hz 16A Max THR320, THR320D: 100-240V - 50/60Hz 20A Max
Έξοδος ξηρής επαφής	5-30V, 1A Μέγ
WiFi	IEEE 802.11 b/g/n 2,4 GHz
Μέγεθος οθόνης LED	THR316D, THR320D, 43x33mm
Υποστηριζόμενα συστήματα	Android & iOS
Θερμοκρασία λειτουργίας	10T40 (-10°C ~ 40°C)
Υγρασία λειτουργίας	5%-95% RH, χωρίς συμπύκνωση
Υλικό κελύφους	PC V0
Διαστάσεις	THR316, THR320, 98x54x27,5 χλστ THR316D, THR320D, 98x54x31 mm
Καλώδιο σύνδεσης υψηλής τάσης	THR316, THR316D: 1,0 m <sup>2</sup> έως 4,0 mm <sup>2</sup> THR320, THR320D: 1,5 mm <sup>2</sup> έως 6,0 mm <sup>2</sup>
Ονομαστική παρόρμηση	2500V
Προσοχή	Εξωτερική προστασία με μέγιστο C 20A στο καλώδιο τροφοδοσίας, που απαιτείται σε κάθε περίπτωση.

# Έλεγχος μέσω LAN

Μια μέθοδος επικοινωνίας για τον άμεσο έλεγχο συσκευών χωρίς να περνάτε από το Cloud, η οποία απαιτεί από το smartphone και τη συσκευή να συνδεθούν στο ίδιο WIFI.

Οι ειδοποιήσεις δραστηριότητας, οι εγγραφές δραστηριότητας, οι ενημερώσεις υλικολογισμικού, τα έξυπνα σενάρια, η κοινή χρήση συσκευών και η διαγραφή συσκευής δεν υποστηρίζονται όταν δεν υπάρχει σύνδεση εξωτερικού δικτύου.

## Λειτουργίες ελέγχου

**Χειροκίνητη λειτουργία:** Ενεργοποιήστε/απενεργοποιήστε τη συσκευή μέσω της εφαρμογής και της ίδιας της συσκευής όποτε θέλετε.

**Αυτόματη λειτουργία:** Ενεργοποίηση/απενεργοποίηση της συσκευής αυτόματα προκαθορίζοντας το όριο θερμοκρασίας και υγρασίας.

**Ρύθμιση αυτόματης λειτουργίας:** Ρυθμίστε το κατώφλι θερμοκρασίας και υγρασίας και τον αποτελεσματικό χρόνο.

Μπορείτε να ορίσετε 8 προγράμματα αυτόματου ελέγχου για διαφορετικές χρονικές περιόδους.

## Ενεργοποίηση/απενεργοποίηση της αυτόματης λειτουργίας

Ενεργοποιήστε/απενεργοποιήστε την αυτόματη λειτουργία κάνοντας διπλό κλικ στο κουμπί στη συσκευή ή ενεργοποιώντας/απενεργοποιώντας την απευθείας στην εφαρμογή.

Ο χειροκίνητος έλεγχος και η αυτόματη λειτουργία μπορούν να λειτουργήσουν ταυτόχρονα. Στην αυτόματη λειτουργία, μπορείτε να ενεργοποιήσετε/απενεργοποιήσετε τη συσκευή χειροκίνητα. Μετά από λίγο, η αυτόματη λειτουργία θα συνεχίσει να εκτελείται εάν ανιχνεύσει αλλαγές στη θερμοκρασία και την υγρασία.

## Εργοστασιακή επανεκκίνηση

Η διαγραφή της συσκευής στην εφαρμογή eWelink σημαίνει επαναφορά της στις εργοστασιακές ρυθμίσεις.

# Κοινά προβλήματα

Αποτυχία σύζευξης συσκευών Wi-Fi με την εφαρμογή eWelink

1. Βεβαιωθείτε ότι η συσκευή σας βρίσκεται σε λειτουργία σύζευξης. Μετά από τρία λεπτά ανεπιτυχούς σύζευξης, η συσκευή θα βγει αυτόματα από τη λειτουργία σύζευξης.
2. Ενεργοποιήστε τις υπηρεσίες τοποθεσίας και επιτρέψτε την τοποθεσία. Πριν επιλέξετε ένα δίκτυο Wi-Fi, πρέπει να ενεργοποιήσετε τις υπηρεσίες τοποθεσίας και να επιτρέψετε την τοποθεσία. Η άδεια πληροφοριών τοποθεσίας χρησιμοποιείται για τη λήψη πληροφοριών σχετικά με τη λίστα του δικτύου Wi-Fi. Εάν κάνετε κλικ στην Απενεργοποίηση, δεν θα μπορείτε να προσθέσετε συσκευές.
3. Βεβαιωθείτε ότι το δίκτυό σας Wi-Fi λειτουργεί στη ζώνη των 2,4 GHz.
4. Βεβαιωθείτε ότι έχετε εισαγάγει το σωστό SSID Wi-Fi και κωδικό πρόσβασης, χωρίς να περιλαμβάνονται ειδικοί χαρακτήρες. Ένας λανθασμένος κωδικός πρόσβασης είναι μια πολύ κοινή αιτία αποτυχίας σύζευξης.
5. Η συσκευή πρέπει να πλησιάζει πιο κοντά στο δρομολογητή για να αποκτήσει καλή κατάσταση σήματος μετάδοσης κατά τη σύζευξη.

Οι συσκευές Wi-Fi είναι εκτός σύνδεσης. Ελέγξτε τα ακόλουθα προβλήματα από την κατάσταση της ένδειξης LED Wi-Fi:

Η ένδειξη LED αναβοσβήνει μία φορά κάθε 2 δευτερόλεπτα, πράγμα που σημαίνει ότι δεν μπορεί να συνδεθεί στο δρομολογητή.

1. Μπορεί να έχετε εισαγάγει λάθος αναγνωριστικό Wi-Fi και κωδικό πρόσβασης.
2. Βεβαιωθείτε ότι το SSID Wi-Fi και ο κωδικός πρόσβασης δεν περιέχουν ειδικούς χαρακτήρες, για παράδειγμα, εβραϊκούς, αραβικούς χαρακτήρες. Το σύστημά μας δεν μπορεί να αναγνωρίσει αυτούς τους χαρακτήρες και να συνδεθεί σε Wi-Fi.
3. Ίσως ο δρομολογητής σας να έχει μικρότερη χωρητικότητα φορτίου.
4. Ίσως η ισχύς του Wi-Fi είναι πολύ αδύναμη, ο δρομολογητής σας είναι πολύ μακριά από τη συσκευή ή μπορεί να υπάρχει κάποιο εμπόδιο μεταξύ του δρομολογητή και της συσκευής που μπλοκάρει το σήμα μετάδοσης.

Η ένδειξη LED αναβοσβήνει δύο φορές για να υποδείξει ότι η σύνδεση με τον διακομιστή απέτυχε.

1. Βεβαιωθείτε ότι η σύνδεσή σας στο διαδίκτυο λειτουργεί. Μπορείτε να χρησιμοποιήσετε το τηλέφωνο ή τον υπολογιστή σας για να συνδεθείτε στο Διαδίκτυο και εάν δεν μπορείτε να αποκτήσετε πρόσβαση, ελέγξτε τη σύνδεσή σας στο Διαδίκτυο.
2. Ίσως ο δρομολογητής σας να έχει χαμηλή χωρητικότητα φορτίου. Ο αριθμός των συσκευών που είναι συνδεδεμένες στο δρομολογητή υπερβαίνει τη μέγιστη τιμή του. Ελέγξτε τον μέγιστο αριθμό συσκευών που μπορεί να χειριστεί ο δρομολογητής σας. Εάν είναι υψηλότερο, αφαιρέστε ορισμένες συσκευές ή αγοράστε ένα μεγαλύτερο δρομολογητή και δοκιμάστε ξανά. Εάν καμία από τις παραπάνω μεθόδους δεν έλυσε το πρόβλημα, υποβάλετε την αναφορά σας μέσω [help&feedback](#) στην εφαρμογή eWelink.

Η συσκευή είναι εξοπλισμένη με μπαταρία η οποία λόγω της φυσικής και χημικής της δομής γερνάει με την πάροδο του χρόνου και της χρήσης. Ο κατασκευαστής καθορίζει τον μέγιστο χρόνο λειτουργίας της συσκευής σε εργαστηριακές συνθήκες όπου υπάρχουν βέλτιστες συνθήκες λειτουργίας για τη συσκευή και η ίδια η μπαταρία είναι καινούργια και πλήρως φορτισμένη. Ο πραγματικός χρόνος λειτουργίας μπορεί να διαφέρει από αυτόν που δηλώνεται στην προσφορά και αυτό δεν είναι ελάττωμα της συσκευής αλλά χαρακτηριστικό του προϊόντος.

Απλοποιημένη δήλωση συμμόρφωσης

Κατασκευαστής: Shenzhen Sonoff Technologies Co., Ltd.

Διεύθυνση: 3F&6F, Bldg. Ωχ όχι. 663, Bulong Road, Shenzhen, Guangdong, Κίνα

Προϊόν: Ρελέ Wifi με λειτουργία μέτρησης θερμοκρασίας και υγρασίας Sonoff

Μοντέλο: THR316, THR316D, THR320, THR320D

Το προϊόν συμμορφώνεται με την Οδηγία 2014/53/ΕΕ του Ευρωπαϊκού Κοινοβουλίου και του Συμβουλίου της 16ης Απριλίου 2014 για την εναρμόνιση των νομοθεσιών των κρατών μελών σχετικά με τη διάθεση στην αγορά ραδιοεξοπλισμού και την κατάργηση της οδηγίας 1999/5/ EC.

Δήλωση συμμόρφωσης διαθέσιμη στον ιστότοπο:

<https://innpro.pl/deklaracje-zgodnosci/>

Ραδιοσυχνότητα:

2402-2480 MHz (BLE)

2412-2472 MHz (WI-Fi)

Μέγιστη ισχύς RF: 8,36dBm (BLE) 18,56dBm

(802,11b),

17,93dBm (802,118), 19,23dBm (802,11n20), 19,44dBm (802,11n A0)

## Προστασία του περιβάλλοντος



Τα ηλεκτρονικά απόβλητα που φέρουν σήμανση σύμφωνα με την οδηγία της Ευρωπαϊκής Ένωσης δεν πρέπει να τοποθετούνται μαζί με άλλα αστικά απόβλητα. Υπόκεινται σε χωριστή συλλογή και ανακύκλωση σε καθορισμένα σημεία. Εξασφαλίζοντας τη σωστή απόρριψή τους, θα αποτρέψετε πιθανές αρνητικές συνέπειες για το περιβάλλον και την ανθρώπινη υγεία. Το σύστημα συλλογής χρησιμοποιημένου εξοπλισμού συμμορφώνεται με τους τοπικούς περιβαλλοντικούς κανονισμούς για τη διάθεση των αποβλήτων. Λεπτομερείς πληροφορίες για το θέμα αυτό μπορείτε να λάβετε από τη δημοτική αρχή, την εγκατάσταση επεξεργασίας ή το κατάστημα όπου αγοράστηκε το προϊόν.

**CE** Το προϊόν συμμορφώνεται με τις απαιτήσεις των λεγόμενων Οδηγιών Νέας Προσέγγισης της Ευρωπαϊκής Ένωσης (ΕΕ) για θέματα ασφάλειας, υγείας και περιβάλλοντος, οι οποίες καθορίζουν τους κινδύνους που πρέπει να ανιχνεύονται και να εξαλείφονται.

Το παρόν έγγραφο αποτελεί μετάφραση του αρχικού εγχειριδίου οδηγιών χρήσης που παρήγαγε ο κατασκευαστής.

Αναλυτικές πληροφορίες σχετικά με τους όρους εγγύησης του διανομέα/κατασκευαστή είναι διαθέσιμες στη διεύθυνση <https://serwis.innpro.pl/gwarancja>.

Το προϊόν πρέπει να συντηρείται (καθαρίζεται) τακτικά από τον ίδιο τον χρήστη ή από εξειδικευμένα κέντρα σέρβις με έξοδα και δαπάνες του χρήστη. Ελλείψει πληροφοριών σχετικά με τις απαραίτητες ενέργειες κυκλικής συντήρησης ή σέρβις στις οδηγίες χρήσης, η διαφορά της οικονομικής κατάστασης του προϊόντος από ένα καινούργιο προϊόν πρέπει να αξιολογείται τακτικά, τουλάχιστον μία φορά την εβδομάδα. Εάν εντοπιστεί ή διαπιστωθεί οποιαδήποτε απόκλιση, πρέπει να ληφθούν επείγοντως μέτρα συντήρησης (καθαρισμού) ή σέρβις. Η μη σωστή συντήρηση (καθαρισμός) και αντίδραση κατά τη στιγμή της διαπίστωσης μιας κατάστασης ανομοιομορφίας μπορεί να οδηγήσει σε μόνιμη βλάβη του προϊόντος. Ο εγγυητής δεν ευθύνεται για ζημιές που προκύπτουν από αμέλεια.

## Για μπαταρίες LI-ION

Η συσκευή είναι εξοπλισμένη με μπαταρία LI ION (ιόντων λιθίου) η οποία, λόγω της φιναλικής και χημικής δομής της, γερνάει με την πάροδο του χρόνου και τη χρήση. Ο κατασκευαστής προσδιορίζει τον μέγιστο χρόνο λειτουργίας της συσκευής υπό εργαστηριακές συνθήκες όπου επικρατούν οι βέλτιστες συνθήκες λειτουργίας της συσκευής και η ίδια η μπαταρία είναι καινούργια και πλήρως φορτισμένη. Ο χρόνος λειτουργίας μπορεί στην πραγματικότητα να διαφέρει από αυτόν που δηλώνεται στην προσφορά και αυτό δεν αποτελεί ελάττωμα της συσκευής, αλλά χαρακτηριστικό του προϊόντος. Για τη διατήρηση της μέγιστης διάρκειας ζωής της μπαταρίας, δεν συνιστάται η εκφόρτιση της μπαταρίας σε λιγότερο από 3,18V ή 15% της συνολικής χωρητικότητας. Χαμηλότερες τιμές, όπως 2,5V για ένα στοιχείο, θα το καταστρέψουν μόνιμα και αυτό δεν καλύπτεται από την εγγύηση. Εάν δεν χρησιμοποιείτε την μπαταρία ή ολόκληρη τη συσκευή για περισσότερο από ένα μήνα, φορτίστε την μπαταρία στο 50% και ελέγχετε περιοδικά το επίπεδο φόρτισης κάθε δύο μήνες. Αποθηκεύστε την μπαταρία και τη συσκευή σε ξηρό μέρος, μακριά από τον ήλιο και αρνητικές θερμοκρασίες.

## Για μπαταρίες LIPO

Η συσκευή είναι εξοπλισμένη με μια μπαταρία LI PO (πολυμερές λιθίου) η οποία, λόγω της φιαφής και χημικής δομής της, γερνάει με την πάροδο του χρόνου και τη χρήση. Ο κατασκευαστής προσδιορίζει τον μέγιστο χρόνο λειτουργίας της συσκευής σε συνθήκες εργαστηρίου, όπου επικρατούν οι βέλτιστες συνθήκες λειτουργίας της συσκευής και η ίδια η μπαταρία είναι καινούργια και πλήρως φορτισμένη. Ο χρόνος λειτουργίας μπορεί στην πραγματικότητα να διαφέρει από αυτόν που δηλώνεται στην προσφορά και αυτό δεν αποτελεί ελάττωμα της συσκευής, αλλά χαρακτηριστικό του προϊόντος. Για τη διατήρηση της μέγιστης διάρκειας ζωής της μπαταρίας, δεν συνιστάται η εκφόρτιση της μπαταρίας κάτω από τα 3,5V ή το 5% της συνολικής χωρητικότητας. Χαμηλότερες τιμές, όπως 3,2V για ένα στοιχείο, θα το καταστρέψουν μόνιμα και αυτό δεν καλύπτεται από την εγγύηση. Εάν δεν χρησιμοποιείτε την μπαταρία ή ολόκληρη τη συσκευή για περισσότερο από ένα μήνα, φορτίστε την μπαταρία στο 50% και ελέγχετε περιοδικά το επίπεδο φόρτισης κάθε δύο μήνες. Αποθηκεύστε την μπαταρία και τη συσκευή σε ξηρό μέρος, μακριά από τον ήλιο και αρνητικές θερμοκρασίες.

## Προφυλάξεις ασφαλείας

Ελέγξτε ότι οι επαφές της συσκευής είναι καθαρές πριν από τη φόρτιση. Μην αφήνετε ποτέ τη συσκευή χωρίς επίβλεψη κατά τη διάρκεια της χρήσης και της φόρτισης. Βεβαιωθείτε ότι μπορείτε να αποσυνδέσετε γρήγορα τη συσκευή από την πηγή ρεύματος σε περίπτωση έκτακτης ανάγκης.

Μην εκθέτετε ποτέ τη συσκευή σε υψηλές θερμοκρασίες.

Φορτίστε τη συσκευή σε στεγνό και καλά αεριζόμενο χώρο μακριά από εύφλεκτα υλικά, κρατήστε απόσταση τουλάχιστον 1m από άλλα αντικείμενα.

Ποτέ μην καλύπτετε τη συσκευή κατά τη διάρκεια της φόρτισης.

Ποτέ μη χρησιμοποιείτε τροφοδοτικό, σταθμό φόρτισης, καλώδια κ.λπ. χωρίς τη σύσταση και έγκριση του κατασκευαστή.

Φροντίστε την παρουσία σας, η συσκευή είναι εξοπλισμένη με κυψέλες που είναι δύσκολο να σβήσουν, εξοπλίστε τον εαυτό σας με ένα φύλλο πυρόσβεσης.